

**Hood**

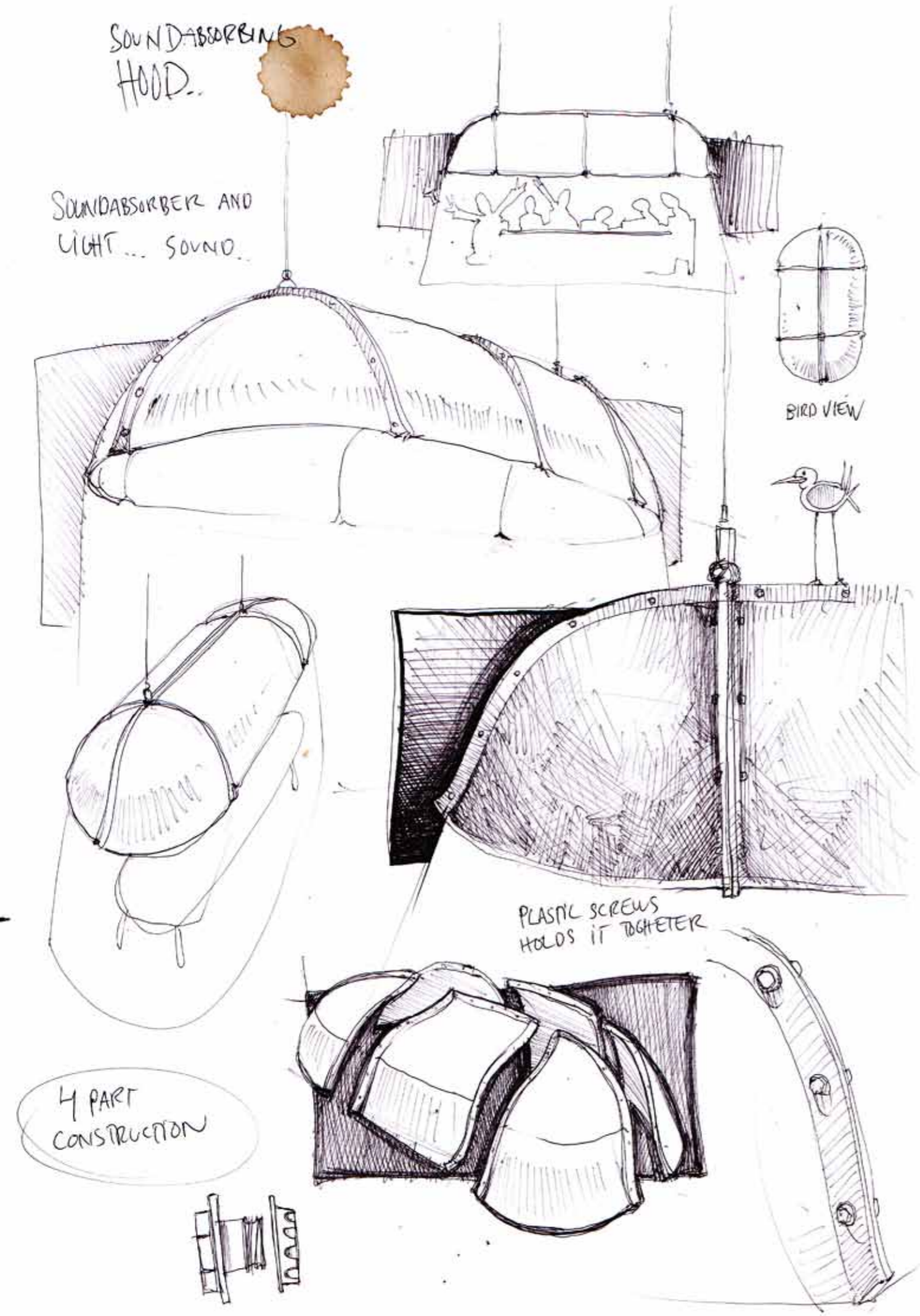

**ateljé Lyktan**



“Vi fick idén till Hood när vi behövde en ljudabsorbent över vårt konferensbord i den nya studion”, säger Petrus Palmér från designgruppen Form Us With Love. “Vi gjorde en första prototyp och insåg att vi även kunde tillföra ett behagligt ljus.”

Hood är en idealisk lösning för dagens många öppna kontorslandskap, eftersom den fungerar både som ljuskälla och ljudabsorbent. Den skapar intima utrymmen och dess modulära struktur möjliggör att Hood kan växa eller krympa vid behov.



**Genom sin modulära  
uppbyggnad kan Hood växa  
eller krympa vid behov.**



## Teknisk information



# Hood

Material	Skärmar i formpressad filt. Stomme i strukturlackerad aluminium. Diffusor i opal akryl. Grå kabel.
Montering	Pendlad i 2,5 m wire. Justerbart vajerupphäng i höjddled.
Anslutning	Extern ljusreglering med 2,5 m grå kabel 5x1 mm <sup>2</sup> . ON/OFF med 2,5 m grå kabel 3x1 mm <sup>2</sup> . Halogenfri kabel som standard.
Standardfärg	Svart, mörkgrå, ljusgrå, sand och röd.
Övrigt	Ljusenhet inkl. LED ljuskälla 3x8,3W/2760 lm. Armatureffekt 30W, armaturljusflöde 1653 lm, armaturljusutbyte 55 lm/W, ljusfärg 3000K, färgåtergivning Ra 80 och ljusfärgtolerans 5 SDCM.

Design av Form Us With Love



BxLxH (mm)		Armatureffekt	Svart	Mörkgrå	Ljusgrå	Sand	Röd	Tilläggsnr. dim DALI
1200x1200x600	⊕	1x30W LED	209330	209340	209350	209360	209370	-402
1200x1800x600	⊕	2x30W LED	209331	209341	209351	209361	209371	-402
1200x2400x600	⊕	3x30W LED	209332	209342	209352	209362	209372	-402
1200x3000x600	⊕	4x30W LED	209333	209343	209353	209363	209373	-402
1800x1800x600	⊕	4x30W LED	209334	209344	209354	209364	209374	-402
1800x2400x600	⊕	6x30W LED	209335	209345	209355	209365	209375	-402
1800x3000x600	⊕	8x30W LED	209336	209346	209356	209366	209376	-402
Tillbehör		Dimension	Art.nr.					
Takkopp, grå		Ø100, plint 5x2,5 mm <sup>2</sup>	209393					



I modell 1200x1800 hänger två ljusenheter. I samtliga modeller sitter en ljusenhet i varje upphängningspunkt. Ljusenheterna kopplas ihop i ett led och strömförsörjning sker via den första ljusenheten i ledet.



Montering av skärmsektionerna sker med hjälp av en enkel skruvlösning.

Hood består av tre olika typer av skärmsektioner. Oberoende av vilken modell som ska byggas ingår alltid fyra hörnsektioner. Mittsektionen och toppsektionen möjliggör utbyggnad av Hood på längden och bredden.

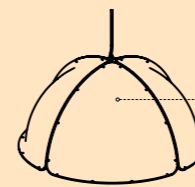
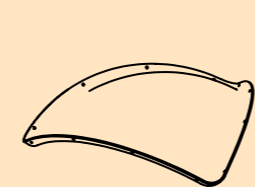

## Hood hörnsektion

Fyra identiska hörnsektioner bildar den runda modellen. En halvsfär med Ø1200 mm (höjd 600 mm).

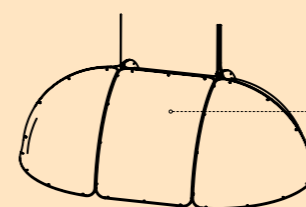
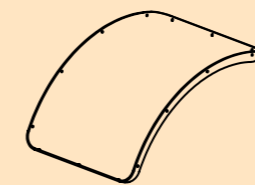

## Hood mittsektion

Mittsektionerna tillsammans med de fyra hörnsektionerna gör att Hood kan byggas ut i valfri längd med en ökning om 600 mm. Antalet mittsektioner ökar i par om två för varje ny längd.

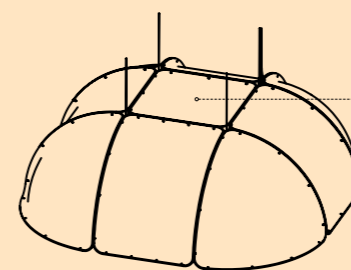
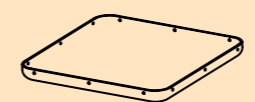

## Hood toppsektion

Toppsektionen tillsammans med mittsektionerna och de fyra hörnsektionerna gör att Hood kan byggas ut i valfri längd och bredd med en ökning om 600 mm. Antalet toppsektioner ökar med en del för varje ny bredd eller längd.

Sidvy

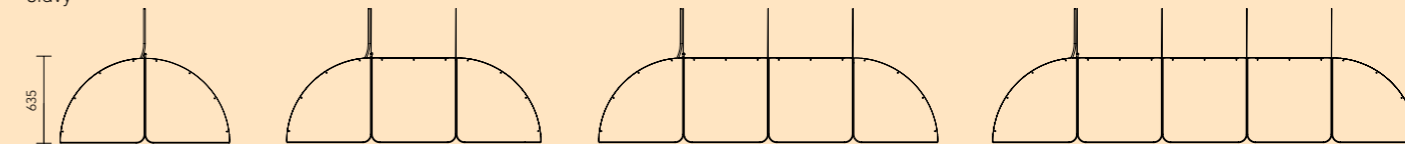

Toppvy

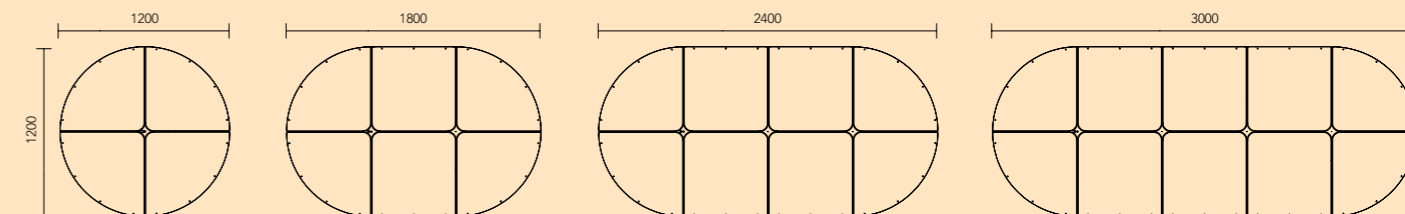

Sidvy

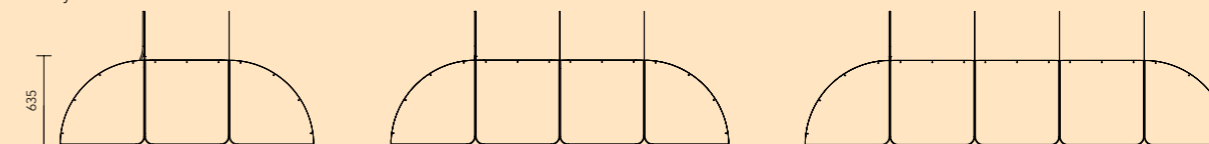

Toppvy

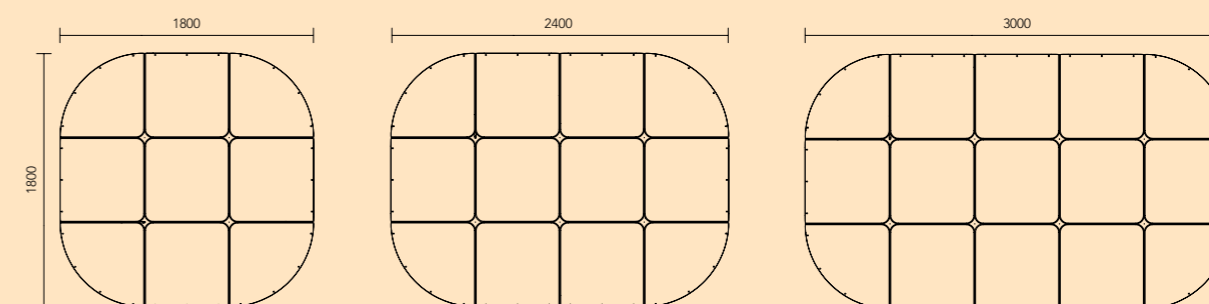

**Armaturen består av tre olika slags moduler gjorda av formad polyesterfilt: hörn-, mitt- och toppsektioner, vilka kan skapa en struktur som mäter allt från 1200x1200 mm till 1800x3000 mm. "I princip skulle man kunna göra Hood hur stor som helst," säger ateljé Lyktans produktutvecklare Cecilia Fahlberg.**

**Från början utvecklade Form Us With Love Hood med hjälp av ateljé Lyktans skräddarsydda service – Ateljén. Men efter mycket experimenterande med modulsystemet blev det tydligt att Hood fyller en unik plats på marknaden. "Den skapar en ö av ljus i stora, öppna utrymmen," säger Petrus Palmér.**



Röd



Sand

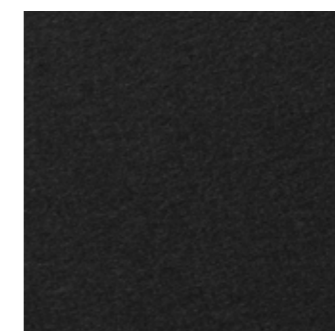

Svart

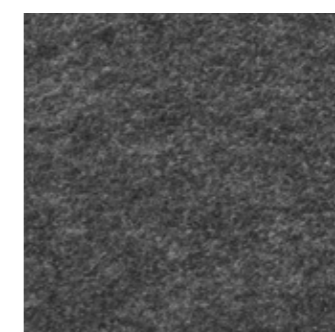

Mörkgrå

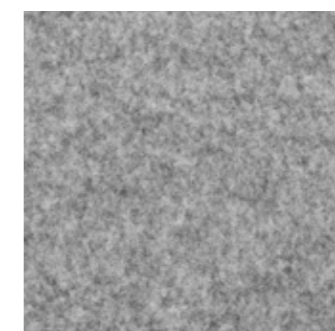

Ljusgrå

Huvudkontor

Fyrvaktaregatan 7, SE-296 81 Åhus  
Tel: +46 (0)44 28 98 00 Fax: +46 (0)44 28 98 38  
E-post: [info@atelje-lyktan.se](mailto:info@atelje-lyktan.se)

Kontor

Stockholm  
Planiavägen 1, SE-131 54 Nacka

Göteborg  
Kyrkogatan 17, SE-411 15 Göteborg

Malmö  
Slussgatan 10, SE-211 30 Malmö

Boden  
Pontonjärvägen 10, SE-961 43 Boden